Inleiding

Milieutechnische informatie	72
Meegeleverde accessoires	72
Veiligheidsmaatregelen	72
Gebruikte symbolen	72

Bedieningsknoppen en aansluitingen

Voor- en achterzijde	73
Afstandsbediening	74

Gebruiksklaar maken

Basisaansluitingen	75
Aansluiten op een televisie	75
Aansluiten op een Audio-installatie	76
Aansluiten op andere apparatuur	76
Plaatsen van batterijen in de afstandsbediening -	77
NTSC/PAL-conversie	77
Inschakelen	77
Menubalken op het TV-scherm	78
Voorkeurinstellingen	78-81

Bediening

Afspelen	82
Afspelen van een DVD-Video	82
Afspelen van een Video-CD	83
Afspelen van een Audio-CD	83
Speciale DVD-functies	83-84
Speciale functies voor VCD en SVCD	84
Speciale CD- en MP3-functies	84
Algemene functies	84-87
MP3 disc-functies	88

Toegangscontrole

Toegangscontrole: Kinderslot	89
Toegangscontrole: Ouderlijk toezicht	89-90

Technische gegevens

Technische gegevens	91
---------------------------	----

Onderhoud

Onderhoud	91
-----------------	----

Verhelpen van storingen

Verhelpen van storingen	92
-------------------------------	----

Inleiding

U hebt een dvd-speler van Philips gekocht. Hartelijk dank daarvoor. In deze gebruiksaanwijzing worden de basisfuncties van de dvd-speler uitgelegd.

Milieutechnische informatie

Voor de verpakking zijn geen overbodige materialen gebruikt. De verpakking bestaat uit drie soorten materiaal: karton (doos), polystyreen (buffer) en polyethyleen (zakken en beschermingsmateriaal).

Uw dvd-speler is gemaakt van materialen die gerecycled en hergebruikt kunnen worden als het apparaat door een gespecialiseerd bedrijf wordt gedemonteerd. Neem de plaatselijke milieुरichtlijnen in acht bij het afdanken van verpakkingsmateriaal, lege batterijen en oude apparatuur.

Meegeleverde accessoires

- Afstandsbediening
- Batterijen (2x type AA) voor de afstandsbediening
- Audiosnoer
- SCART-kabel (*niet bij alle modellen*)
- CVBS-kabel
- Gebruiksaanwijzing



Veiligheidsmaatregelen

- Voordat u het apparaat in gebruik neemt, dient u te controleren of de bedrijfsspanning die op het typeplaatje (of naast de spanningsschakelaar) staat vermeld, overeenkomt met de lokale netspanning. Zo niet, raadpleeg dan uw leverancier.
- Plaats de dvd-speler op een vlakke, harde en stevige ondergrond.
- Aan de voorzijde van de speler moet voldoende ruimte zijn, zodat de lade open kan.

- Bij plaatsing in een kast dient u te zorgen voor voldoende ruimte (ongeveer 2,5 cm) rondom de speler in verband met de benodigde ventilatie.
- Bescherm de speler tegen extreme temperaturen of vocht.
- Als u de dvd-speler van een koude in een warme ruimte brengt of in een zeer vochtige kamer plaatst, kan de lens in de speler beslaan. De dvd-speler functioneert in dat geval niet normaal. Laat het apparaat, zonder disk, ongeveer een uur aanstaan tot normaal afspelen weer mogelijk is.
- De mechanische onderdelen bevatten zelfmerende lagers, die niet geolied of gesmeerd hoeven te worden.
- **Ook in de wachtstand (stand-by) gebruikt de dvd-speler nog stroom. Om het apparaat helemaal uit te schakelen, dient u de stekker uit het stopcontact te nemen.**

Gebruikte symbolen

Onderstaande symbolen hebben de volgende betekenis:

	– Description refers to playback of DVD-video discs
	– Description refers to playback of Video CDs
	– Description refers to playback of Audio CDs

Nuttige tips!

- **Bij de weergave van sommige dvd-vidiodisks zijn specifieke functies nodig of kunnen slechts enkele functies worden gebruikt.**
- “✕” kan op het tv-scherm verschijnen, wat betekent dat de functie bij de betreffende dvd-vidiodisk niet beschikbaar is.

Bedieningsknoppen en aansluitingen

Voor- en achterzijde

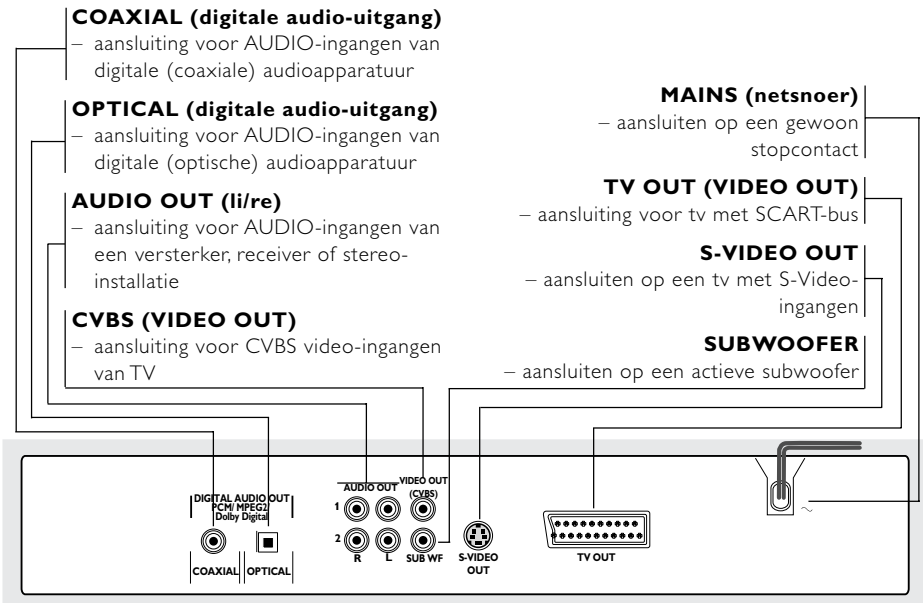
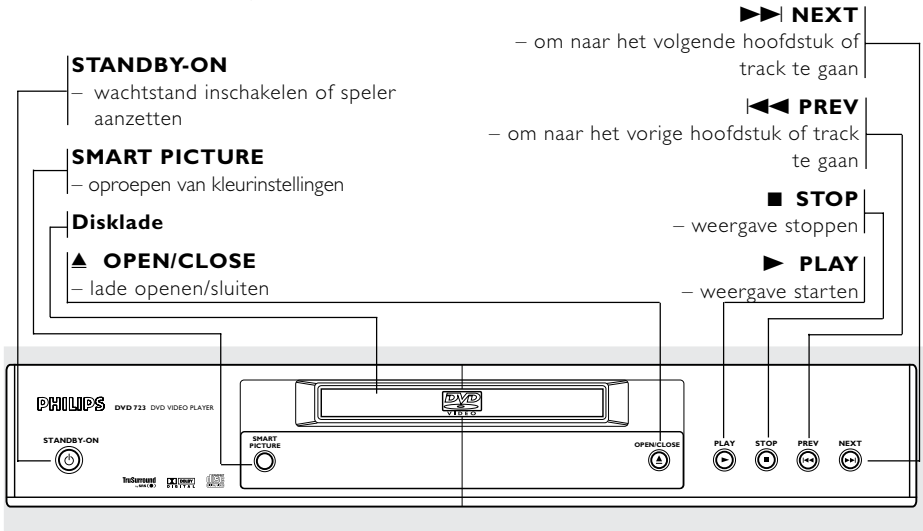

N.B.: Raak de pennen van de aansluitbussen aan de achterzijde niet aan. Het apparaat kan dan door electrostatische ontlading beschadigd raken.

Bedieningsknoppen en aansluitingen

Afstandsbediening

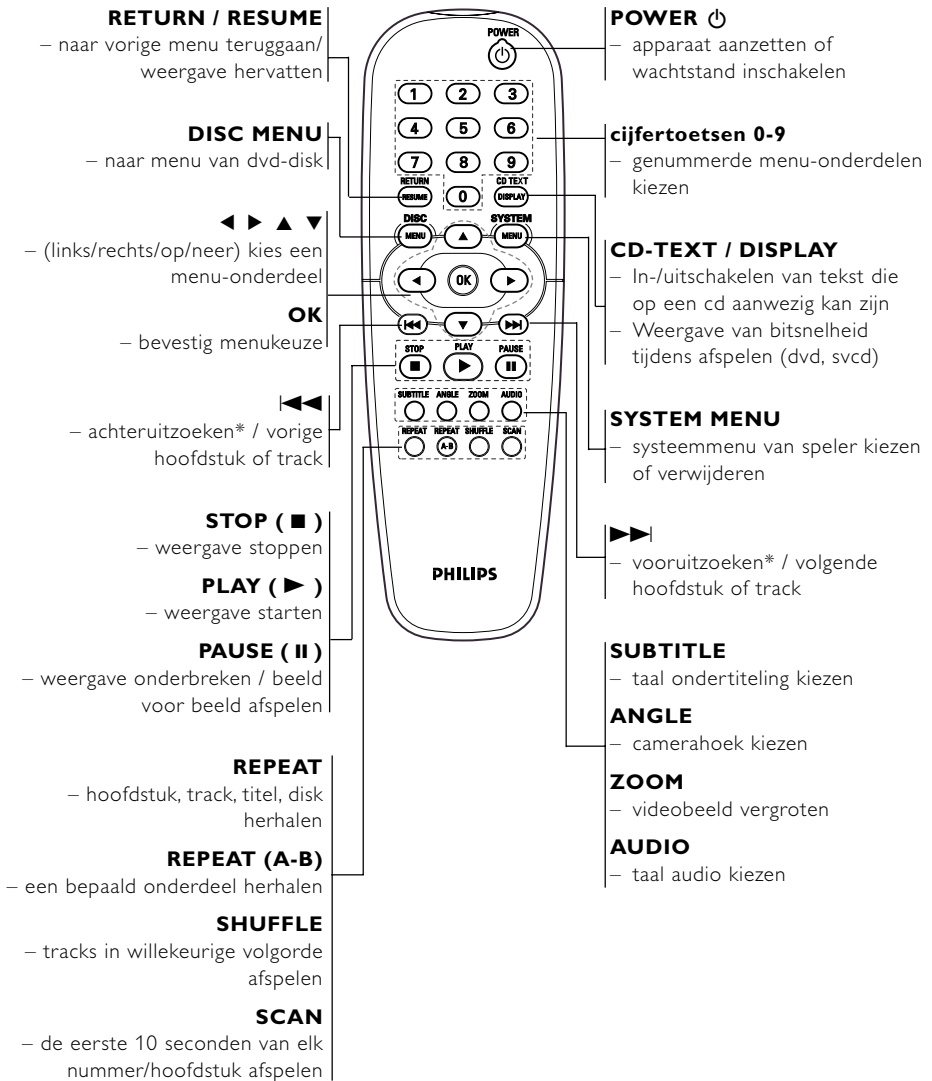

* Houd de toets circa twee seconden ingedrukt

Basisaansluitingen

- Raadpleeg de gebruiksaanwijzing van uw tv, videorecorder, stereo-installatie en eventuele andere apparatuur om de beste aansluiting te kunnen maken.
- Maak, afhankelijk van uw apparatuur, een van de volgende aansluitingen.

De volgende richtlijnen hebben betrekking op de beste beeld- en geluidskwaliteit die met uw dvd-speler mogelijk is.

Beeld

- 1 Gebruik de CVBS-video-uitgang voor goede beeldkwaliteit.
- 2 Gebruik de S-Video-uitgang voor betere beeldkwaliteit.
- 3 Gebruik de SCART-uitgang voor de beste beeldkwaliteit.

Geluid

- 1 Digitale audio-aansluitingen bieden het helderste geluid. Sluit een van de audio-uitgangen DIGITAL OUT (COAXIAL of OPTICAL) van de dvd-speler aan op uw versterker of receiver.
- 2 Is het niet mogelijk de dvd-speler digitaal aan te sluiten, sluit dan de audio-uitgangen AUDIO OUT (Links en Rechts, wit en rood) aan op uw versterker, receiver, stereo-installatie of televisie.

Let op!

- Schakel het apparaat altijd uit voor het maken of wijzigen van aansluitingen.
- Sluit de dvd-speler rechtstreeks op uw tv aan in plaats van op een videorecorder, dit om storing te voorkomen (dvd-videodisks hebben namelijk een kopieerbeveiliging).
- Sluit de uitgang AUDIO OUT van de dvd-speler niet aan op de ingang PHONO IN.

Aansluiten op een televisie

- 1 Sluit de SCART-connector (TV OUT) aan op de corresponderende connector van de TV IN.

Opm.:

- *Zorg ervoor dat de stekkers van de SCART-kabel volgens de aanduidingen "TV" en "DVD" op respectievelijk de televisie en dvd-speler worden aangesloten.*

Heeft uw tv geen SCART-ingang, kies dan de volgende aansluiting:

Als uw tv een CVBS-video-ingang heeft,

- 1 Sluit CVBS VIDEO OUT van de dvd-speler aan op CVBS VIDEO IN.
- 2 Sluit AUDIO OUT links en rechts van de dvd-speler aan op AUDIO IN links en rechts van de TV.

Als uw tv een S-Video-uitgang heeft,

- 1 Sluit S-VIDEO OUT van de dvd-speler aan op S-VIDEO IN van de tv.
- 2 Sluit AUDIO OUT links en rechts van de dvd-speler aan op AUDIO IN links en rechts van de TV.

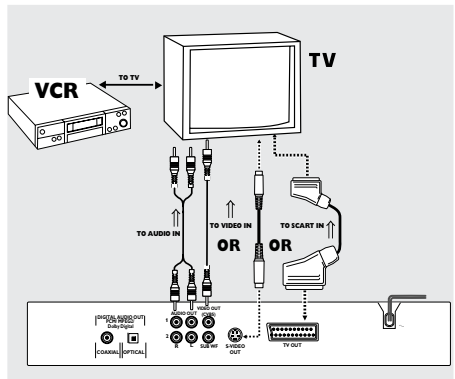

Gebruiksklaar maken

Aansluiten op een audio-installatie

- 1 U kunt het geluid van cd's of dvd-videodisks ook via een audio-installatie beluisteren.
- 2 Sluit AUDIO OUT links en rechts van de dvd-speler aan op AUDIO IN links en rechts van de audio-installatie.

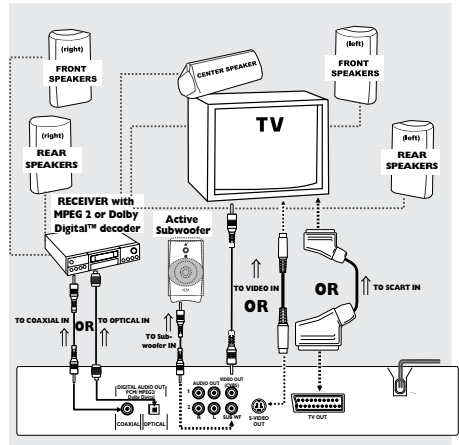
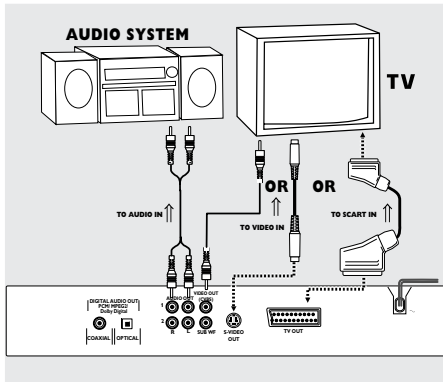

Aansluiten op andere apparatuur

- Met een digitaal apparaat voorzien van een MPEG 2- of Dolby Digital™-decoder kunt u van 'surround sound' genieten, zodat u zich in een bioscoop of concertzaal waant.
- De speler stuurt de 'surround sound'-signalen via de DIGITAL OUT COAXIAL of OPTICAL-connectors.

Als uw receiver een MPEG 2- of Dolby Digital™-decoder heeft,

- 1 Sluit de uitgang COAXIAL of OPTICAL DIGITAL AUDIO OUT van de dvd-speler aan op de ingang COAXIAL of OPTICAL DIGITAL AUDIO IN van uw receiver.
- 2 Zet de digitale uitgang van de dvd-speler op ALL (zie 'Voorkeurstellingen').

Aansluiten op een actieve subwoofer,

- 1 Sluit SUBWOOFER AUDIO OUT van de dvd-speler aan op een actieve subwoofer.
- 2 De subwoofer geeft alleen baseffecten weer (bijv. explosies, het geluid van ruimteschepen, e.d.).
- 3 Volg de bij de subwoofer meegeleverde instructies nauwkeurig op.

Opm.:

- Als het audioformaat van de digitale uitgang niet overeenkomt met de mogelijkheden van uw receiver, zult u een hard, vervormd geluidssignaal of helemaal geen geluid horen.
- Druk op SYSTEM MENU om het geselecteerde audioformaat van een dvd in het statusvenster weer te geven.
- De Digital Output is niet geschikt voor MP3.

Plaatsen van batterijen in de afstandsbediening

- 1 Open het batterijvak.
- 2 Plaats de batterijen (type AA) aan de hand van de symbolen + en - in het batterijvak.
- 3 Sluit het batterijvak.

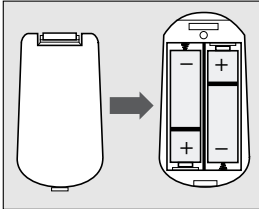

Let op!

- **Verwijder de batterijen als ze leeg zijn of als u het apparaat langere tijd niet gebruikt.**
- **Gebruik oude en nieuwe batterijen of verschillende typen batterijen niet door elkaar.**
- **Batterijen bevatten chemische stoffen; behandel afgedankte batterijen als chemisch afval en houd ze uit de buurt van kinderen.**

Het gebruik van de afstandsbediening

- Richt de afstandsbediening op de sensor van de dvd-speler.
- Laat de afstandsbediening niet uit uw handen vallen.
- Laat de afstandsbediening niet op een zeer warme of vochtige plaats liggen.
- Knoei geen water op het apparaat en leg er niets op dat nat is.

NTSC/PAL-conversie

Deze speler beschikt over een NTSC/PAL-functie die het video-uitgangssignaal omzet naar het signaal van uw televisie. Informatie over deze functie vindt u op pag. 79.

Inschakelen

- 1 Steek de stekker van het netsnoer in het stopcontact.
- 2 Schakel de tv en de dvd-speler in.
- 3 Kies bij de tv het juiste ingangskanaal voor video bijv. EXT1, EXT2, AV1, AV2, AUDIO/VIDEO, etc. (Raadpleeg zo nodig de gebruiksaanwijzing van de tv.)
→ Het display gaat aan en het standaardmenu verschijnt.
- 4 Gebruikt u externe apparatuur (zoals een audiosysteem of een receiver), zet die dan aan en kies de juiste ingangsbron. Raadpleeg zo nodig de gebruiksaanwijzing van het betreffende apparaat.

Gebruiksklaar maken

Menubalken op het tv-scherm

- Bepaalde functies kunnen rechte reeksen via menubalken op het scherm worden bediend.
- Dit geldt voor de volgende functies. Door SYSTEM MENU herhaaldelijk in te drukken, verschijnen menubalk 1, 2, 3 en menubalk OFF:

Menubalk 1

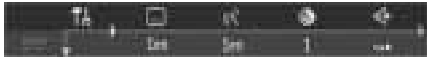

Van links naar rechts:

Voorkeurstellingen → Taal ondertiteling → Gesproken taal → Kleur → Geluid

Menubalk 2



Van links naar rechts:

Beeld voor beeld afspelen → Slow motion → Snelzoeken → Camerahoek → Zoom

Menubalk 3



Van links naar rechts:

Titel → Hoofdstuk → Tijdlokatie → Favourite Track Selection (FTS - programmeren van favoriete tracks)

Schermsymbolen in het Feedbackveld

Deze symbolen verschijnen linksboven op het scherm.

	Scan		A tot einde herhalen
	Alles herhalen		A-B herhalen
	Titel herhalen		Camerahoek
	Track herhalen		Kinderslot aan
	Hoofdstuk herhalen		CKindveilig
	Willekeurige volgorde		Hervatten
	Willekeurige volgorde herhalen		Ongeoorloofde handeling

Voorkeurstellingen

In het menu Voorkeurstellingen kunt u de speler naar wens aanpassen.

Algemene bediening:

- 1 Druk op SYSTEM MENU op de afstandsbediening.
- 2 Het symbool gaat branden.
- 3 Druk op ▼ om het menu Voorkeurstellingen te activeren.
- 4 Gebruik de toetsen ◀ ▶ ▲ ▼ om de functies te doorlopen en een voorkeurstelling te selecteren.
- 5 Druk op OK om uw keuze te bevestigen. De volgende onderdelen zijn beschikbaar:

Beeld

– Beeldformaat

Kies de beeldverhouding van de tv die op de dvd-speler wordt aangesloten.

16:9 → als u een breedbeeld-tv aansluit.

4:3 LETTER BOX → als u een gewone tv aansluit: breedbeeldeffect met boven en onder een zwarte balk.

4:3 PAN SCAN → als u een gewone tv aansluit: een volledig beeld met 'afgesneden' zijken.

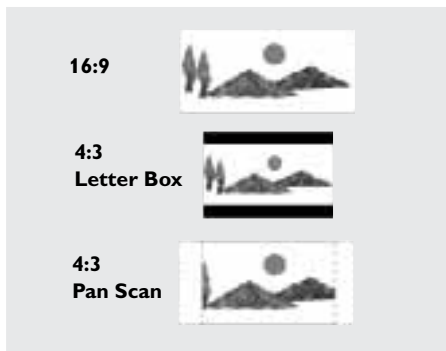

Opm.:

– Afhankelijk van de disk kan 'Pan Scan' wel of niet gekozen worden.

– Zwartniveau (alleen NTSC)

Kies Aan voor aanpassing van de kleurendynamiek om een contrastrijker beeld te verkrijgen.



– Beeld centreren

Met deze functie kunt u het beeld naar links of rechts verschuiven.



– Selecteren van het beeldscherm

Voor het selecteren van het type beeldscherm dat op de DVD-speler aangesloten is. Voor elk apparaat kunt u bepaalde instellingen selecteren (bijv. rijk-natuurlijk-zacht•animatie); u kunt ook voor 'persoonlijk' kiezen om de kleuren naar eigen voorkeur in te stellen.

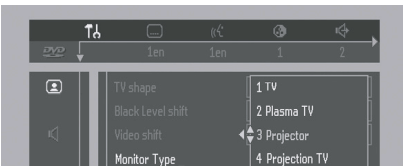

Opm.:

- U kunt een van de volgende apparaten selecteren: tv, plasma-tv, videoprojector en projectie-tv.

– 'Smart'-beeld

● Kleurinstellingen

U kunt een van de vijf standaardinstellingen selecteren en één persoonlijke kleurinstelling die u zelf kunt definiëren.

U kunt ook op SMART PICTURE (voorzijde) drukken om de menubalk voor de kleurinstellingen op te roepen.



- Hebt u **Personal** gekozen dan kunt u de verzadiging, helderheid en het contrast in stellen.
- Deze waarden kunt u met de toetsen ▲ of ▼ aanpassen.

– TV-systeem (NTSC/PAL-conversie)

Afhankelijk van uw tv kunt u hier PAL, NTSC of AUTO kiezen.

Er kan uit de volgende conversies worden gekozen:

Type	Disc	Output format		
		Selected mode		
		NTSC	PAL	AUTO
DVD	NTSC	NTSC	PAL	NTSC
	PAL	Not Supported	PAL	PAL
VCD	NTSC	NTSC	PAL	NTSC
	PAL	NTSC	PAL	PAL

- 1 Kies **TV-systeem** in menu Voorkeuringstellingen.
- 2 Druk op ▲ of ▼ om PAL, NTSC of AUTO te selecteren.

Opm.:

- Heeft uw tv alleen PAL, zorg er dan voor dat de PAL/NTSC-instelling op PAL staat.
- AUTO kan alleen worden gekozen als u een tv hebt die zowel over NTSC als PAL beschikt.
- Deze instelling geldt alleen voor het CVBS-uitgangssignaal op een cinch- of SCART-aansluiting.
- Door deze conversie kan het beeld enigszins vervormen. Dit is normaal. Met AUTO wordt dan ook de beste beeldkwaliteit verkregen.

Gebruiksklaar maken

Geluid

– Digitale uitgang

- Met deze optie kunt u de uitgang kiezen die bij uw receiver past.
- Kies ALLE (standaardinstelling) als u de uitgang DIGITAL AUDIO OUT hebt aangesloten op een meerkanaalsdecoder.
- Kies PCM alleen als uw receiver geen meerkanaalsgeluid kan verwerken.
- Kies UIT om de uitgang DIGITAL AUDIO OUT te deactiveren.



– Analoge uitgang

Kies Stereo, Dolby Surround of 3D-geluid als dit overeenkomt met de afspeelmogelijkheden van uw installatie.



– Nachtstand

Staat deze optie AAN dan wordt de geluidswaergeving geoptimaliseerd. Geluid boven een bepaalde sterkte wordt afgezwakt, zodat u naar een actiefilm kunt kijken zonder anderen te storen.

– Subwoofer cut-off

De frequentie van het subwoofersignaal kan worden ingesteld op een van de twee waarden: HIGH (hoog) (200Hz) of LOW (laag) afhankelijk van de geluidskwaliteit van uw systeem.

– PCM-uitgang

U kunt kiezen tussen 48 kHz en 96 kHz. Kiest u 48 kHz dan wordt de PCM-datastroom van 96 kHz (indien beschikbaar op de disk) naar 48 kHz geconverteerd. Sommige dvd's met 96 kHz hebben een kopieerbeveiliging. Hebt u 96 kHz gekozen, dan wordt het digitale uitgangssignaal uitgeschakeld i.v.m. naleving van de standards. Kies 48 kHz om de digitale uitgang te activeren.

– Karaoke

Zet deze optie alleen AAN als u een meerkanaals-karaoke-disk wilt afspelen. De karaokekanalen op de dvd worden dan zodanig gemengd dat een normaal stereogeluid ontstaat.

Taal

Taalopties:

Menu/Gesproken taal/Ondertiteling

- U kunt de taal kiezen van gesproken taal, ondertiteling en tv- of dvd-schermmenu's. De taalkeuze is van toepassing op elke disk die wordt afgespeeld.
- Is deze taal op een bepaalde disk niet beschikbaar; dan wordt de voor die disk geldende oorspronkelijk taal geselecteerd.

Funcities

– Toegangscontrole

Deze functie bestaat uit de volgende onderdelen: Kinderslot - Als deze functie aanstaat, moet een viercijferige code worden ingevoerd om een disk af te kunnen spelen.

Ouderlijk toezicht - Voor het instellen van 'kijkvoorwaarden' bij dvd's die daartoe speciale informatie bevatten (zie 'Toegangscontrole').

– Statusvenster

Het statusvenster toont de actuele status van de speler en wordt samen met de menubalk weergegeven. Wordt het afspelen gestopt, dan verschijnt het samen met het 'Temporary Feedback'-veld in het standaardscherm. Zie 'OSD-menu'. De functie staat standaard Aan. Kies Uit als u niet wilt dat het statusvenster wordt getoond.



– Weergave bitsnelheid

Druk op **DISPLAY** voor weergave van de bitsnelheid. Als u deze functie inschakelt, wordt de bitsnelheid van video en audio weergegeven, evenals de totale bitsnelheid. Dit gebeurt alleen tijdens het afspelen van dvd's of svcd's (supervideo-cd's).

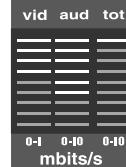

– Hulpinfo

Zet u deze functie Aan, dan worden de gekozen symbolen toegelicht. Kies Uit als u geen toelichting meer nodig hebt.

– Akoestisch signaal

Dit signaal kan AAN- of UIT-gezet worden.

– PBC: Playback Control (voor VCD's)

Deze functie kunt u Aan en Uit zetten.

– Smart Power OFF

Deze functie kan AAN- of UIT-gezet worden. Staat deze functie AAN, dan wordt het apparaat na een vooringestelde tijd in de wachtstand (standby) geschakeld.

Basishandelingen: afspelen

- 1 Druk op **STANDBY ON** aan de voorzijde van het apparaat.
- 2 Druk op **OPEN/CLOSE** ▲ aan de voorzijde om de lade te openen.
- 3 Plaats de disk met het label naarboven in de lade.
- 4 Druk nogmaals op **OPEN/CLOSE** ▲ om de lade te sluiten.
→ De melding **READING** verschijnt in het statusvenster en op het display van de speler; en het afspelen start automatisch.

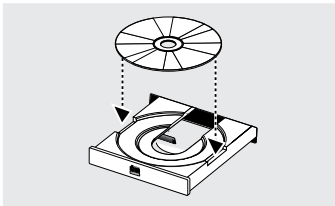

Opm.:

- Het kan zijn dat een dvd een regiocode heeft. Is dit een andere regiocode dan de code van uw dvd-speler, dan kunt u de betreffende dvd niet op uw apparaat afspelen.
- Is het kinderslot ingeschakeld en de geplaatste disk niet geautoriseerd, dan moet de viercijferige code worden ingetoetst en/of moet de disk worden geautoriseerd (zie 'Toegangscontrole').

Afspelen van een DVD-video

- Een dvd-videodisk kan meerdere TITELS bevatten en elke TITEL meerdere hoofdstukken.
- Het afspelen stopt aan het einde van elke TITEL.



Afspelen van een titel

- 1 Plaats een disk en sluit de lade; het afspelen begint automatisch.
→ Op het tv-scherm en het display van de dvd-speler verschijnt informatie over het type, de inhoud en de speelduur van de disk.
- 2 Als het diskmenu op het scherm verschijnt, kunt u met de toetsen ▼▲▶ of met de cijfertoetsen op de afstandsbediening een keuze maken en het afspelen voortzetten.
- 3 Als de titels genummerd zijn, kunt u met de cijfertoetsen of de toetsen ▼▲ de gewenste titel op de menubalk kiezen.
- 4 Druk op **STOP** om het afspelen te beëindigen.

'Smart'-hervatten

- In de stop-modus en als de disk zich nog in de speler bevindt:
→ Als u op **PLAY** drukt, wordt het afspelen automatisch hervat vanaf het punt waar u was gestopt.

Uitschakelen van automatisch hervatten,

- Druk op **STOP** om het afspelen te stoppen.
→ Gedurende vijf seconden verschijnt de tekst 'Press Stop again to start from beginning' ('Druk nogmaals op Stop om het afspelen bij het begin te hervatten').
- Het automatisch hervatten wordt uitgeschakeld als u nogmaals op **STOP** drukt of de disk(s) uit de lade neemt.

Inschakelen van automatisch hervatten,

- Plaats de disk weer in de lade en druk op **PLAY**.
→ Het afspelen start aan het begin van de titel.
- Druk nogmaals op **PLAY** als het ► voor hervatten op het scherm verschijnt.
→ Het afspelen wordt automatisch hervat vanaf het punt waar u de laatste keer was gestopt.

Opm:

- De functie Resume geldt ook voor VCD's en SVCD's.

Afspelen van een Video-CD

- Video-cd's kunnen meerdere TRACKS bevatten, en TRACKS meerdere INDEXEN.
- U kunt eenvoudig overschakelen van TRACKS naar INDEXEN en omgekeerd.
- Sommige video-cd's beschikken over Play Back Control (PBC), d.w.z. een bepaalde afspelvolgorde die reeds op de disk is vastgelegd (zie 'Playback Control').

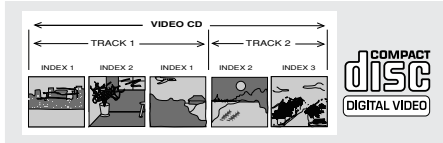

Afspelen van een disk

- 1 Plaats een disk en sluit de lade; het afspelen begint automatisch.
 - Het aantal tracks en de totale speelduur van de disk verschijnen op het scherm en op het display van de dvd-speler.
- 2 Druk op **PLAY**.
 - Het tracknummer en de verstreken speelduur worden weergegeven.
- 3 Het afspelen stopt aan het einde van de disk.
- 4 Druk op **STOP** om het afspelen te beëindigen.
- 5 De functie Afspelen hervatten (Resume) kan ook bij vcd's en svcd's worden gebruikt (zie 'Smart-hervatten').

Afspelen van een Audio-CD

- Audio-cd's bevatten uitsluitend TRACKS.
- U kunt audio-cd's afspelen op uw dvd-speler; de audio-uitgang moet dan aangesloten zijn op de stereo-installatie of de televisie.
- Als er tekst op een disk aanwezig is, wordt die zowel op het tv-scherm als het display van de speler weergegeven.
- U kunt tracks selecteren via de menubalk op het tv-scherm of rechtstreeks met de cijfertoetsen.
- U kunt met de FTS-functie uw favoriete tracks ook vastleggen (zie 'FTS-programma').

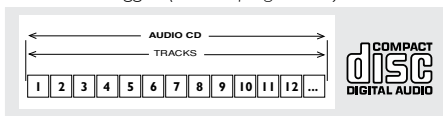

Afspelen van een disk

- 1 Plaats een disk en sluit de lade; het afspelen begint automatisch.
 - De menubalk op het tv-scherm toont de tracks waaruit een keuze kan worden gemaakt.
- 2 Het afspelen stop aan het einde van de disk.
- 3 Druk op **STOP** om het afspelen te beëindigen.

Speciale DVD-functies

Dvd's kunnen menu's voor speciale functies bevatten. Druk op de betreffende cijfertoets of gebruik de toetsen **▼**, **▲**, **▶**, **◀** om uw menukeuze te markeren. Druk vervolgens op **OK** om uw keuze te bevestigen.

Titelmenu/diskmenu

- 1 Druk op **DISC MENU**.
 - Als een titel een menu bevat, verschijnt het titelmenu op het scherm. Zo niet, dan wordt het diskmenu weergegeven.
- 2 Bij een diskmenu kunt u een keuze maken uit opties voor gesproken taal, taal van de ondertiteling, hoofdstukken van de titel en dergelijke.
- 3 Druk nogmaals op **DISC MENU** om het titel- of diskmenu te verlaten.

Camerahoek

Sommige disks bevatten scènes die gelijktijdig vanuit meerdere hoeken zijn opgenomen.

- Bij een scène die vanuit meerdere is opgenomen, verschijnt er een aanduiding in het 'Temporary Feedback'-veld.
 - Het 'hoeksymbool' blijft in beeld zolang er meerdere camerahoeken beschikbaar zijn.
- Kies de gewenste hoek m.b.v. de toetsen **▲**/**▼**.
 - De speler schakelt over op de geselecteerde hoek.
- U kunt ook **↵** (**ANGLE**) op de menubalk selecteren of op **ANGLE** op de afstandsbediening drukken.

Bediening

Wijzigen van de gesproken taal

- 1 Kies (⏮) (**AUDIO**) op de menubalk of druk op **AUDIO** op de afstandsbediening.
- 2 Druk op **AUDIO**, of druk meerdere malen op ▲/▼ om van de ene naar de andere taal te gaan.

Wijzigen van de taal voor de ondertiteling

- 1 Kies (⏮) (**SUBTITLE**) op de menubalk of druk op **SUBTITLE** op de afstandsbediening.
- 2 Druk op **SUBTITLE**, of druk meerdere malen op ▲/▼ om van de ene naar de andere taal te gaan.

Speciale functies voor VCD en SVCD

Playback Control (PBC)

- 1 Plaats een video-cd met PBC en druk op **PLAY**.
- 2 Doorloop het menu met de toetsen die op het scherm worden afgebeeld tot de gewenste passage wordt afgespeeld. Als het **PBC**-menu uit een lijst met titels bestaat, kunt u een titel rechtstreeks kiezen.
- 3 Maak uw keuze met de cijfertoetsen (0-9).
- 4 Druk op RETURN om (indien van toepassing) naar het vorige menu terug te gaan.
- 5 Het is ook mogelijk bij Voorkeuringstelling **PBC OFF** te selecteren.
→ Als de PBC-functie UIT staat ('OFF'), zijn de PBC-menu's bij verdere weergave uitgeschakeld.

Speciale CD- en MP3-functies

CD-tekst en MP3-tekst

- 1 Sommige cd's of mp3-cd's bevatten informatie (bijv. naam van track, album en artiest), die tijdens het afspelen op het tv-scherm en het display wordt weergegeven.
- 2 Weergave van deze tekst staat standaard aan (ON).
- 3 Om weergave van cd-tekst uit te schakelen, drukt u tijdens het afspelen op CD TEXT (DISPLAY) op de afstandsbediening.

- 4 Druk nogmaals op CD TEXT (DISPLAY) op de afstandsbediening om de tekstweergave weer in te schakelen.



Algemene functies

Opm.:

- Tenzij anders vermeld, wordt er bij onderstaande aanwijzingen van uitgegaan dat de afstandsbediening wordt gebruikt. Bij sommige functies kan ook de menubalk op het tv-scherm worden gebruikt.

Overschakelen naar volgend(e) of vorig(e) hoofdstuk/titel

DVD VCD

Bevat een disk meerdere titels, tracks of hoofdstukken, dan kunt u als volgt overschakelen:

- 1 Druk op **SYSTEM MENU** en kies vervolgens T of C op de menubalk.
- 2 Druk op ▲/▼ of gebruik de cijfertoetsen om een titel/hoofdstuk te kiezen.

CD

- 1 Druk tijdens de weergave kort op ►► of ◀◀ om naar de volgende track of naar het begin van de huidige track te gaan.
- 2 Druk twee keer kort op ◀◀ om naar de vorige track te gaan.
- 3 Voer met de cijfertoetsen (0-9) het tracknummer in om direct naar een bepaalde track te gaan.

Opm.:

- Door de toetsen ►► of ◀◀ lang ingedrukt te houden, schakelt de dvd-speler over van **ACHTERUITZOEKEN** naar **VOORUITZOEKEN** (zie 'Snelzoeken').

Snelzoeken

DVD VCD

- 1 Kies (FAST MOTION) op de menubalk en druk op .
- 2 Kies de gewenste snelheid met de toetsen : -32, -8 of -4 (achteruit), of +4, +8, +32 (vooruit).
- 3 Kies 1 om terug te gaan naar de normale weergavesnelheid.
- 4 Druk op **PLAY** of om deze functie weer te verlaten.

CD

- Om op verschillende snelheden voor- en achteruit te zoeken, kunt u ook de toetsen of langer dan twee seconden ingedrukt houden.

Slow Motion DVD VCD

- 1 Kies (SLOW MOTION) op de menubalk en druk op .
→ De speler komt nu in de pauzeestand.
- 2 Kies de gewenste snelheid met de toetsen : -1, -1/2, -1/4 of -1/8 (achteruit), of +1/8, +1/4, +1/2 of +1 (vooruit).
- 3 Kies 1 om terug te gaan naar de normale weergavesnelheid.
- 4 Druk op om de pauzeestand (opnieuw) in te schakelen.
- 5 Druk op **PLAY** om deze functie weer te verlaten.

Stilstaand beeld en beeld voor beeld afspelen DVD VCD

- 1 Kies (STEP) op de menubalk en druk op .
→ De speler komt nu in de pauzeestand.
- 2 Kies het vorige of volgende beeld met de toetsen .
- 3 Druk op **PLAY** of om deze functie weer te verlaten.

Opm:

– *Beeld voor beeld afspelen is ook mogelijk door meerdere keren op PAUSE op de afstandsbediening te drukken.*

Scan DVD VCD CD

Door de scan-functie in te schakelen, worden de eerste 10 seconden van een hoofdstuk/track weergegeven.

- 1 Druk op **SCAN**.
- 2 Druk nogmaals op **SCAN** of druk op **PLAY** om het afspelen bij het gekozen hoofdstuk/track voort te zetten.

Herhalen

DVD

Herhalen van hoofdstuk/titel/disk

- Druk op REPEAT om het huidige hoofdstuk te herhalen.
→ **REPEAT CHP** verschijnt op het display.
- Druk een tweede maal op REPEAT om de huidige titel te herhalen.
→ **REPEAT TTL** verschijnt op het display.
- Druk een derde maal op REPEAT om de disk in zijn geheel te herhalen.
→ **REPEAT DISC** verschijnt op het display.
- Druk een vierde maal op REPEAT om deze functie weer te verlaten.

VCD CD

Herhalen van track/disk

- Druk op REPEAT om de huidige track te herhalen.
→ **REPEAT TRK** verschijnt op het display.
- Druk een tweede maal op REPEAT om de disk in zijn geheel te herhalen.
→ **REPEAT DISC** verschijnt op het display.
- Druk een derde maal op REPEAT om deze functie weer te verlaten.

Herhalen van A-B DVD VCD CD

Dvd-vidéodisks: herhalen van een fragment van een titel

Video- en audio-cd's: herhalen van een fragment van een track

- 1 Druk op REPEAT A-B bij het door u gekozen startpunt.
- 2 Druk nogmaals op REPEAT A-B bij het door u gekozen eindpunt.
→ **REPEAT A-B** verschijnt kort op het display en het geselecteerde fragment wordt (continu) herhaald.
- 3 Druk op REPEAT A-B om deze functie weer te verlaten.

Shuffle

DVD

Als een titel meerdere hoofdstukken bevat, kunt u die met deze functie in willekeurige volgorde afspelen.

- 1 Druk tijdens het afspelen op SHUFFLE.
→ **SHUFFLE** verschijnt circa twee seconden op het scherm.
- 2 Druk nogmaals op SHUFFLE om de normale weergave te hervatten.

VCD CD

Als een disk meerdere tracks bevat, kunt u die met deze functie in willekeurige volgorde afspelen.

- 1 Druk tijdens het afspelen op SHUFFLE.
→ **SHUFFLE** verschijnt circa twee seconden op het scherm.
- 2 Druk nogmaals op SHUFFLE om de normale weergave te hervatten.

Tijdlocatie DVD VCD

Met deze functie kunt u het afspelen van de disk starten bij elke gewenste tijdlocatie.

- 1 Kies  (TIME SEARCH) op de menubalk en druk op ▼.
→ De speler komt in de pauzestand.
→ De verstreken speelduur wordt op een tijdbalk weergegeven.
- 2 Met de cijfertoetsen van de afstandsbediening kunt u de uren, minuten en seconden van links naar rechts op de tijdbalk invoeren.
→ Na invoering van een item wordt het volgende item gemarkeerd.
- 3 Druk op OK om de opgegeven tijd te bevestigen.
→ De tijdbalk verdwijnt en het afspelen begint bij de opgegeven tijdlocatie.



- 4 Druk op SYSTEM MENU om de menubalk te verlaten.

Zoom DVD VCD

Met de zoomfunctie kunt u het videobeeld vergroten en door het vergrote beeld heen schuiven.

- 1 Kies  (**ZOOM**).
- 2 Druk op ▲▼ om de zoomfunctie in te schakelen en kies de gewenste vergrotingsfactor: 1,33 of 2 of 4.
→ Het afspelen gaat verder.
→ De gekozen vergrotingsfactor en de melding 'Druk op OK om te schuiven' verschijnen onder de menubalk.
→ Het ingezoomde beeld verschijnt op het tv-scherm.
- 3 Druk op OK om uw keuze te bevestigen.
→ De 'schuifsymbolen' verschijnen op het scherm.
- 4 Gebruik de toetsen ◀▶▲▼ om over het scherm te schuiven.
- 5 Als u OK drukt, wordt alleen het ingezoomde beeld getoond.
- 6 Druk op vergrotingsfactor 'Off' (factor 1) op de menubalk om de zoomfunctie te verlaten.



FTS-programma voor video en audio

- Favourite Track Selection (FTS) kan tot 20 titels/ hoofdstukken bevatten.
- De lijst die het laatst geprogrammeerd werd, komt bovenaan te staan.

DVD VCD

Vastleggen van een programma

- 1 Druk op stop en kies **VIDEO FTS** op de menubalk.
- 2 Druk op ▼ om het menu te openen.
→ Het menu **VIDEO FTS** verschijnt.
- 3 Druk op ▶ of ◀ of FTS (op de afstandsbediening) om ON te kiezen.

Vastleggen van titels/tracks

- 1 Ga met de toets ▼ naar **TITLES/TRACKS**.
- 2 Ga met de toetsen ► en ◀ naar de gewenste titel/track.
- 3 Druk op OK om de hele titel/track vast te leggen.
→ Het titelnummer wordt aan de FTS-lijst toegevoegd.

Vastleggen van hoofdstukken/indexen

- 1 Druk bij het gekozen hoofdstuk-/indexnummer op ▼.
→ Het hoofdstuk-/indexnummer wordt gemarkeerd.
- 2 Ga met de toetsen ► en ◀ naar het gewenste hoofdstuknummer.
- 3 Druk op OK om uw keuze te bevestigen.
→ De gemaakte keuze wordt aan de lijst toegevoegd.
- 4 Druk op SYSTEM MENU om het menu **VIDEO FTS** te verlaten.

Wissen van een programmaonderdeel

- 1 Druk op stop en kies **VIDEO FTS** op de menubalk.
- 2 Ga met de toets ▼ naar **PROGRAM**.
- 3 Ga met de toetsen ► en ◀ naar het gewenste nummer.
- 4 Druk op OK om het onderdeel te wissen.
- 5 Druk op SYSTEM MENU om het FTS-menu te verlaten.

Wissen van alle programmaonderdelen

- 1 Druk op stop en kies **VIDEO FTS** op de menubalk.
- 2 Ga met de toets ▼ naar **CLEAR ALL** en druk op OK.
→ Alle onderdelen worden nu gewist.
- 3 Druk op SYSTEM MENU om het FTS-menu te verlaten.



Vastleggen van een programma

- 1 Plaats een cd in de lade en druk op stop.
- 2 Ga met de toets ▼ naar de lijst met beschikbare tracks.
- 3 Ga met de toetsen ► en ◀ naar de gewenste tracks of selecteer ze rechtstreeks met de cijfertoetsen op de afstandsbediening.
- 4 Druk op OK om de gekozen tracks vast te leggen.
→ Het tracknummer wordt aan de lijst toegevoegd.

In- en uitschakelen van een programma

- 1 Gebruik de toetsen ▲▼ om de gewenste tracks te verplaatsen en te selecteren.
- 2 Druk op ► of ◀ om AAN of UIT te kiezen.

Wissen van een track uit een programma

- 1 Ga met de toets ▼ naar de geprogrammeerde tracks.
- 2 Ga met de toetsen ► en ◀ naar het gewenste nummer.
- 3 Druk op OK om de selectie te wissen.
- 4 Druk op SYSTEM MENU om het FTS-menu te verlaten.

Wissen van alle onderdelen

- Ga met de toets ▼ naar **CLEAR ALL** en druk op OK.
→ Alle onderdelen worden gewist.



MP3 disc-functies

De volgende MP3-CD-formaten (ISO9660-formaten) worden ondersteund:

- Maximaal 30 tekens
- Maximaal 8 sub-directory niveaus
- Het maximale aantal ALB-nummers is 32
- Variabele bitrate ondersteund
- Ondersteunde samplingfrequenties voor MP3-disc zijn: 32 kHz, 44,1 kHz, 48 kHz
- Ondersteunde bitrates van MP3-disc zijn: 32, 64, 96, 128, 192, 256 (kbps)

De volgende formaten kunnen niet worden ondersteund:

- Bestanden als *.WMA, *.AAC, *.DLF, *.M3U, *.PLS
- Bestandsnamen met Chinese karakters
- Discs waarbij de opnamesessie niet is afgesloten
- Discs opgenomen in UDF-formaat

Het downloaden van MP3-bestanden van het internet of het van uw eigen legale discs halen van songs is een kritisch proces.

Geluidskwaliteit	Transmissiesnelheid	Geschatte reductieverhouding	Geschatte totale MP3-CD-tijd	Commentaar
AM-radio	32 kbps	40 : 1	40 uur	Geluidskwaliteit aanzienlijk beïnvloed - niet aanbevelen
FM-radio	64 kbps	20 : 1	20 uur	
Near-CD	96 kbps	15 : 1	15 uur	Evenwichtige geluidskwaliteit - compressiefactor
CD-like	128 kbps	10 : 1	10 uur	
CD*	256 kbps	5 : 1	5 uur	Compressiefactor laag - Beter in plaats daarvan CD's af te spelen
CD*	320 kbps	3 : 1	3 uur	

Hierdoor kan er bij het beluisteren van uw MP3-discs incidenteel iets van het geluid wegvallen. Dit wordt als normaal beschouwd.

Extra opmerkingen betreffende het afspelen van MP3-discs:

- Conform SDMI is een digitaal uitgangssignaal niet mogelijk.
- In verband met de het soort opnames op DAM-discs (dit zijn discs met zowel Digitale Audio als in MP3 gecodeerde muziek) zal alleen de Digitale Audio-muziek worden afgespeeld.
- Door het grote aantal muziektitels dat op één disc is samengebracht, kan het ruim 10 seconden duren voor de speler de disc gelezen heeft.
- Bij 'multi-session'-CD's van is alleen de eerste sessie beschikbaar.

Album/Titel

Met deze functie kunt u het volgende of vorige album/titel van de MP3-disc zien en selecteren.

- 1 Druk op ▲/▼ om naar het vorige of volgende album te gaan.
- 2 Druk op ◀▶ om naar de vorige of volgende track te gaan.
- 3 U kunt het gewenste album-/tracknummer ook rechtstreeks kiezen met het numerieke toetsenblok op de afstandsbediening.

Opmerking:

- **In stopstand:** nummers worden gebruikt voor ALBUM-selectie.
- **Tijdens afspelen:** nummers worden gebruikt voor TRACK-selectie



- Voor MP3-discs zijn alleen de volgende functies mogelijk:
 - STOP / WEERGEVEN / PAUZE
 - GA NAAR VOLGENDE / VORIGE
 - HERHALEN (ALBUM / TRACK / DISC)

MP3-discs - Album/Track/Disc

- Om een spoor te herhalen, drukt u op REPEAT.
→ REPEAT TRK verschijnt op het scherm.
- Om het album te herhalen, drukt u een tweede keer op REPEAT.
→ REPEAT ALBM verschijnt op het scherm.
- Om de disc te herhalen, drukt u een derde keer op REPEAT.
→ REPEAT DISC verschijnt op het scherm.
- Druk een vierde maal op REPEAT om de functie uit te schakelen.
→ REPEAT OFF verschijnt op het scherm.

Kinderslot

In- en uitschakelen van het Kinderslot

- 1 Druk op stop en ga met de toetsen ▲/▼ naar **TOEGANGSCONTROLE** in menu Voorkeuringstellingen.
- 2 Bedenk een viercijferige code en toets deze tweemaal in.
- 3 Ga met de toetsen ▲/▼ naar **KINDERSLOT**.
- 4 Ga met de toetsen  /  naar ►.
- 5 Ga met de toetsen  naar ▲/▼.
- 6 Druk ter bevestiging op OK of op ; druk nogmaals op  om het menu Voorkeuringstellingen te verlaten.
→ Niet-geautoriseerde disks kunnen nu alleen worden bekeken nadat de viercijferige code is ingetoetst.
- 7 Kies  om het **Kinderslot** uit te schakelen.

Opm.:

In de volgende gevallen moet de viercijferige code worden bevestigd:

- Als de code voor de allereerste keer wordt ingetoetst (zie hierboven).
- Als de code gewijzigd of ongedaan wordt gemaakt (zie 'Wijzigen van de viercijferige code').



Autoriseren van een disk

- 1 Plaats de disk.
→ Het dialoogvenster 'kindveilig' verschijnt.
- 2 U wordt gevraagd uw geheime code in te toetsen voor 'Eén keer afspelen' of 'Altijd afspelen'.
- Kiest u 'Eén keer afspelen', dan kan de disk worden afgespeeld zolang die zich in de speler bevindt en de speler aanstaat.
- Kiest u 'Altijd afspelen', dan wordt de disk geautoriseerd en kan deze altijd worden bekeken, zelfs als het kinderslot is ingeschakeld (Aan).



Opm.:

– In het geheugen van de speler wordt een lijst met max. 120 geautoriseerde ('kindveilige') disktitels bijgehouden. Een disk wordt op deze lijst geplaatst als u 'Altijd afspelen' kiest.

- Telkens wanneer een geautoriseerde disc wordt afgespeeld, komt deze boven aan de lijst te staan. Is de lijst vol dan wordt de laatste disk uit de lijst verwijderd als er weer een nieuwe disk bijkomt.
- Het is mogelijk dat dubbelzijdige dvd's en vcd's met meerdere volumes een andere identificatie voor elke zijde hebben. Om zo'n disc kindveilig te maken, dient elke zijde apart geautoriseerd te worden.



Ongedaan maken van de autorisatie

- 1 Plaats de disk.
→ Het afspeelen start automatisch.
- 2 Druk op  terwijl  zichtbaar is.
→ Het symbool  verschijnt en de autorisatie is ongedaan gemaakt.

Ouderlijk toezicht

Films op dvd kunnen scènes bevatten die ongeschikt zijn voor kinderen. Deze disks kunnen hierover informatie bevatten die voor de hele disk of alleen voor bepaalde scènes geldt. De betreffende scènes hebben een classificatie van 1 tot 8. De disk bevat tevens scènes die wel geschikt zijn en als alternatief kunnen dienen. De classificatie is per land verschillend. Met de functie Ouderlijk toezicht kunt u voorkomen dat bepaalde disks door uw kinderen worden bekeken, of ervoor zorgen dat bepaalde disks met alternatieve scènes worden afgespeeld.



Toegangscontrole

Activating/Deactivating Parental Control

- 1 Druk op stop en ga met de toetsen ▲/▼ naar **TOEGANGSCONTROLE** in menu Voorkeuringstellingen.
- 2 Toets uw viercijferige code in en doe dit zo nodig nogmaals.
- 3 Ga met de toetsen ▲/▼ naar **Ouderlijk toezicht**.
- 4 Ga met de toets ► naar beveiligingsniveau (1-8).
- 5 Kies vervolgens met de toetsen ▲/▼ of met de cijfertoesen van de afstandsbediening een classificatie van 1 tot 8 voor de geplaatste disk.

Classificatie 0 (displayed as '- -'):

Ouderlijk toezicht is niet ingeschakeld. De disk wordt in zijn geheel afgespeeld.

Classificatie 1 tot 8:

De disk bevat scènes die niet voor kinderen geschikt zijn. Als u een classificatie selecteert, kunnen alle scènes met dezelfde of een lagere classificatie worden bekeken. Scènes met een hogere classificatie worden niet afgespeeld, tenzij de disk alternatieve scènes bevat met dezelfde of een lagere classificatie. Staan er geen alternatieve scènes op de disk, dan stopt het afspelen en moet de viercijferige code worden ingetoetst.

- 6 Druk ter bevestiging op OK of op ◀; druk vervolgens nogmaals op ◀ om het menu Voorkeuringstellingen te verlaten.



Country

- 1 Druk op stop en ga met de toetsen ▲/▼ naar **TOEGANGSCONTROLE** in menu Voorkeuringstellingen.
- 2 Toets uw viercijferige code in.
- 3 Ga met de toets ▼ naar **LAND WIJZIGEN**.
- 4 Druk op toets ►.
- 5 Kies een land met de toetsen ▲/▼.
- 6 Druk ter bevestiging op OK of op ◀; druk vervolgens nogmaals op ◀ om het menu te verlaten.

Wijzigen van de viercijferige code

- 1 Druk op stop en ga met de toetsen ▲/▼ naar **TOEGANGSCONTROLE** in menu Voorkeuringstellingen.
- 2 Toets uw oude viercijferige code in.
- 3 Ga nu met toets ▼ naar **CODE WIJZIGEN** en druk op toets ►.
- 4 Toets de nieuwe viercijferige code in.
- 5 Toets de code nogmaals in en druk ter bevestiging op OK.
- 6 Druk op ◀ om het menu te verlaten.
→ De nieuwe viercijferige code is nu van kracht.

U bent uw viercijferige vergeten

- 1 Druk op ■ om het dialoogvenster 'kindveilig' te verlaten.
- 2 Ga met de toetsen ▲/▼ naar **TOEGANGSCONTROLE** in menu Voorkeuringstellingen.
- 3 U kunt de viercijferige code ongedaan maken door in het dialoogvenster 'Toegangscontrole' vier keer op ■ te drukken.
- 4 Vervolgens kunt u (tweemaal!) een nieuwe code intoetsen zoals hierboven beschreven.

Aansprakelijkheid Ouderlijk toezicht

Deze dvd-speler beschikt over de functie **OUDELIJK TOEZICHT**, die uitsluitend wordt geactiveerd bij het afspelen van dvd's die daartoe softwarematig gecodeerd zijn. Bedenk dat toen deze dvd-speler werd uitgebracht, er over bepaald aspecten van de technische normen nog geen overeenstemming was bereikt tussen fabrikanten van apparatuur en de diskindustrie. Philips kan daarom de werking van de functie **OUDELIJK TOEZICHT** niet garanderen, en wijst elke aansprakelijkheid af inzake het onbedoeld bekijken van een dvd. Als u twijfelt, controleer dan of de disk volgens uw **OUDELIJK TOEZICHT**-instellingen werkt voordat uw kinderen ernaar kunnen kijken.

WEERGAVESYSTEEM

DVD-Video
Video-CD & SVCD
CD (CD-r en CD-RW)
MP3 CD

TV-STANDAARD (PAL/50 Hz) (NTSC/60 Hz)

Aantal lijnen	625	525
Weergave	Multi-standaard (PAL/NTSC)	

VIDEOSPECIFICATIES

Video-uitgang	1 Vpp in 75 ohm
RGB-uitgang (SCART)	0,7 Vpp in 75 ohm
Zwartniveaushuiving	Aan/Uit
Videoverschuiving	Links/Rechts

AUDIOFORMAAT

Digitaal	MPEG	Gecomprimeerd Digitaal
	Dolby Digital	16; 20; 24 bits
	PCM	fs, 44,1; 48; 96 kHz

Analoog stereogeluid
Dolby Surround-'downmix' van Dolby Digital-meerkanaalsgeluid
3D-geluid voor virtueel 5,1-kanaalsgeluid op 2 luidsprekers

* normale speelduur voor een film met twee gesproken talen en drie talen voor de ondertiteling.

AUDIOSPECIFICATIES

DA-omzetter	24 bits	
DVD	fs 96 kHz	4 Hz - 44 kHz
DVD/SVCD	fs 48 kHz	4 Hz - 22 kHz
SVCD/VCD/CD	fs 44,1 kHz	4 Hz - 20 kHz
Signaal-ruis (1kHz)		> 105 dB
Dynamiekomvang (1kHz)		> 100 dB
Overspraak (1kHz)		> 105 dB
Vervorming en ruis (1kHz)		> 90 dB
MPEG MP3	MPEG Audio L3	

AANSLUITINGEN

SCART	Euroconnector
S-Video-uitgang	Mini DIN, 4 pennen
Video-uitgang	Cinch (geel)
Audio-uitgang L+R	Cinch (wit/rood)
Audio subwoofer	Cinch (zwart)
Digitale uitgang	1 coaxiaal, 1 optisch
	IEC958 voor CDDA / LPCM
	IEC1937 voor MPEG1/2, Dolby Digitaal

BEHUIZING

Afmetingen (b x h x d)	435 x 75 x 302 mm
Gewicht	ca. 2.8 kg

Technische gegevens kunnen zonder voorafgaand bericht worden gewijzigd.

Onderhoud

Reinigen van de behuizing

- Gebruik hiervoor een zachte doek die licht bevochtigd is met een niet-agressief reinigingsmiddel. Gebruik geen producten die alcohol, spiritus, ammoniak of schuurmiddel bevatten.

Reinigen van disks

- Maak een vuil geworden disk schoon met een reinigingsdoekje. Maak daarbij geen ronddraaiende beweging, maar veeg vanaf het midden naar de rand toe.
- Gebruik geen oplosmiddelen zoals benzine, verdunner, in de handel verkrijgbare cleaners, of antistatische spray voor analoge platen.

Reinigen van de lens

- Na langdurig gebruik, kan zich vuil of stop op de lens ophopen. Om ervoor te zorgen dat de weergavekwaliteit goed blijft, kunt u de lens schoonmaken met Philips CD Lens Cleaner of een in de handel verkrijgbare cleaner. Neem de bij de cleaner vermelde instructies in acht.

Verhelpen van storingen

WAARSCHUWING

Probeer het apparaat onder geen beding zelf te repareren, want dan vervalt de garantie. Maak het apparaat niet open i.v.m. het gevaar van een elektrische schok.

Als zich een probleem voordoet, raadpleeg dan eerst onderstaande punten voordat u het apparaat naar de reparateur brengt.

Probleem	Oplossing
Geen spanning	<ul style="list-style-type: none">– Controleer of het netsnoer goed is aangesloten.– Druk op de toets 'Standby-On' op de dvd-speler.
Geen beeld	<ul style="list-style-type: none">– Controleer of de tv aanstaat.– Controleer de video-aansluiting.
Vervormd beeld	<ul style="list-style-type: none">– Soms kan er een lichte beeldvervorming optreden. Dit is geen storing.
Ernstig vervormd beeld of zwart-wit beeld bij DVD of Video-CD	<ul style="list-style-type: none">– De NTSC/PAL-instelling van de dvd-speler moet overeenkomen met het videosignaal van uw tv. Controleer dit. (Zie NTSC/PAL-conversie/-instellingen)
Geen geluid of vervormd geluid	<ul style="list-style-type: none">– Pas volume aan.– Controleer de aansluiting van de luidsprekers.
Geen audiosignaal op digitale uitgang	<ul style="list-style-type: none">– Controleer de digitale aansluitingen.– Controleer in menu Voorkeuringen of de digitale uitgang op ALL of PCM staat.– Controleer of het audioformaat van de gekozen gesproken taal geschikt is voor uw receiver.
Geen geluid en beeld	<ul style="list-style-type: none">– Ga na of de SCART-kabel op het juiste apparaat aangesloten is (zie 'Aansluiten op een tv').
Disk kan niet worden afgespeeld	<ul style="list-style-type: none">– Controleer of het disklabel boven ligt.– Controleer of de disk defect is door een andere disk te proberen.
Beeld hapert af en toe tijdens het afspelen	<ul style="list-style-type: none">– Controleer de disk op vingerafdrukken/krassen en maak schoon met een zacht reinigingsdoekje vanaf het midden naar de rand toe.
De speler gaat niet terug naar het beginscherm als de disk wordt verwijderd	<ul style="list-style-type: none">– Zet de speler uit en weer aan.
De speler reageert niet op de afstandsbediening	<ul style="list-style-type: none">– Richt de afstandsbediening goed op de sensor aan de voorzijde van de speler.– Verklein de afstand tot de speler.– Vervang de batterijen van de afstandsbediening.– Plaats de batterijen opnieuw zoals aangegeven (+/-).
De toetsen werken niet of de speler reageert niet	<ul style="list-style-type: none">– Neem de stekker 5-10 seconden uit het stopcontact om de speler te 'resetten'.
De speler reageert tijdens het afspelen niet op bepaalde commando's	<ul style="list-style-type: none">– Het kan gaan om handelingen die bij de betreffende disk ongeoorloofd zijn. Raadpleeg de instructies bij de disk.
DVD-speler kan CD's/DVD's niet lezen	<ul style="list-style-type: none">– Gebruik een in de handel verkrijgbare reinigingsdisk om de lens schoon te maken voordat u het apparaat ter reparatie aanbiedt.

Kunt u het probleem op die manier niet verhelpen, neem dan contact op met uw leverancier of een servicecentrum.